

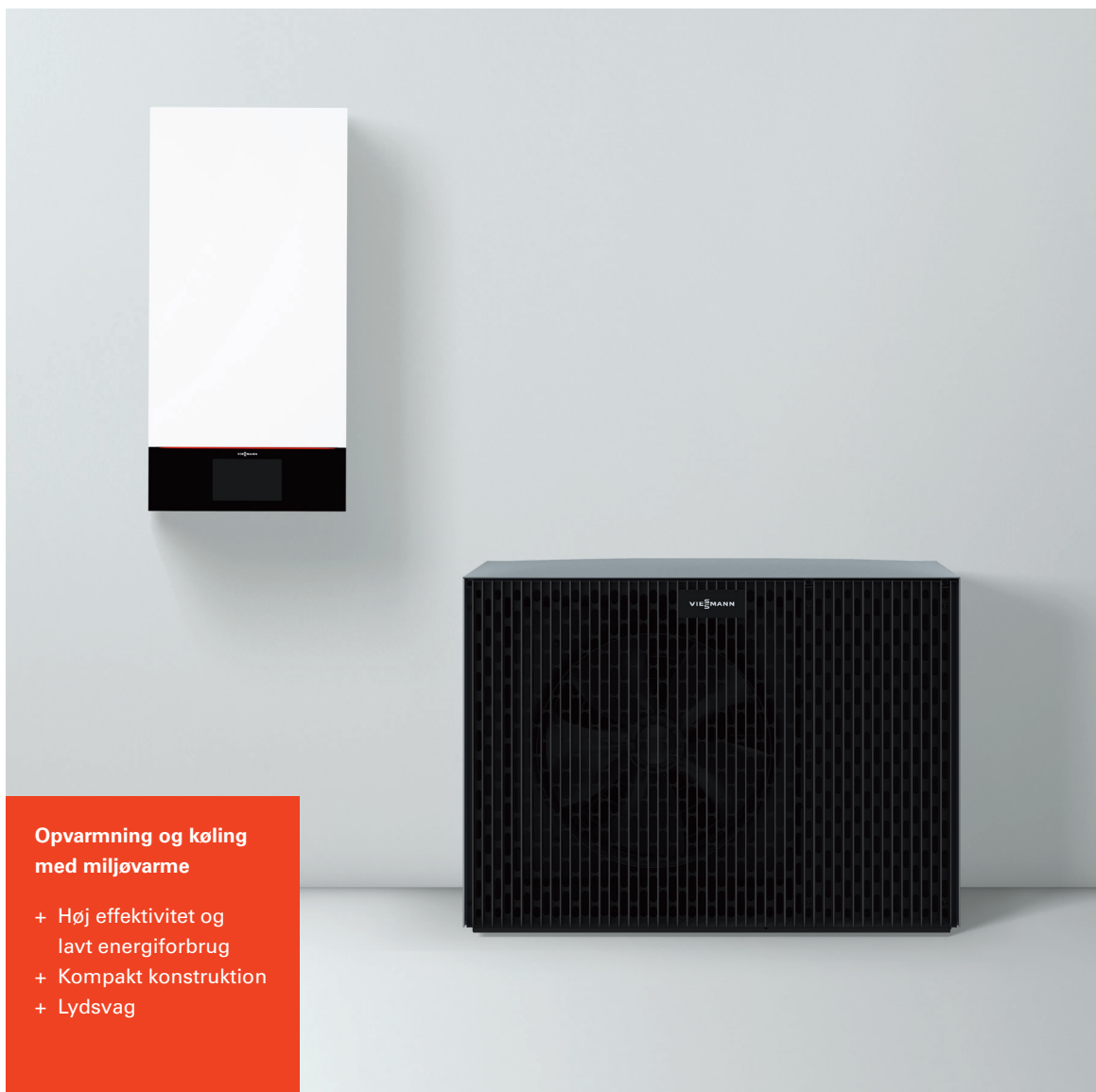

SPLIT LUFT/VAND-VARMEPUMPER

Perfekt egnet til energieffektivt nybyggeri:
VITOCAL 200-S R32



**Opvarmning og køling
med miljøvarme**

- + Høj effektivitet og lavt energiforbrug
- + Kompakt konstruktion
- + Lydsvag

Den nye varmepumpegeneration



De nye Vitocal 200-S R32 luft/vand-varmepumper i split-udførelse med op til 60 °C fremløbstemperatur egner sig specielt til energieffektivt nybyggeri.

 | CLIMATE PROTECT ⁺⁺

 | OPTIPERFORM

 | SERVICE LINK

 | SUPER SILENT

Pålidelig, kompakt og effektiv som aldrig før – med den nye, innovative varmepumpeteknologi fra Viessmann kan miljøvarmen udnyttes særligt effektivt til opvarmning og køling.

Med en fremløbstemperatur på op til 60 °C egner den nye split-varmepumpeserie Vitocal 200-S R32 sig især til energieffektivt nybyggeri. Med den høje energieffektivitet, komfortable app-betjening, pålidelige drift og det tiltalende design, er Vitocal 200-S R32 serien et oplagt valg.

Climate Protect⁺⁺ skåner miljø og klima

De nye varmepumper fra Vitocal 200-S R32 serien bruger kølemidlet R32 med et lavt GWP100 på 771 (Global Warming Potential).



CLIMATE PROTECT⁺⁺ *

OptiPerform – pålidelig og højeffektiv

Disse varmepumper har den patenterede Hydraulik Hydro AutoControl[®]. De står for en pålidelig og højeffektiv drift i hele deres levetid. Takket være OptiPerform spares der ved installationen både tid og penge. Derudover behøver de op til 60 procent mindre plads end konventionelle systemer.

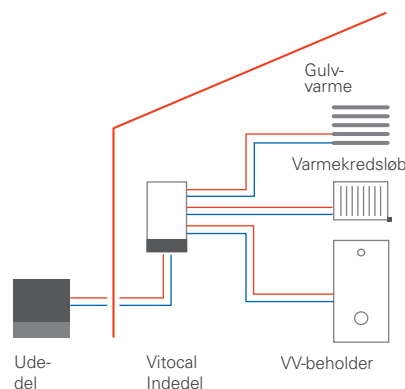

OPTIPERFORM

* Das Climate Protect Label baserer på TEWI Indikator (total equivalent warming impact), som karakteriserer enhedens livscyklus-effektivitet og det anvendte kølemiddels drivhuspotentiale.

Service Link – hurtig reaktion i servicetilfælde

Varmepumper med Service Link overfører eventuelle fejl direkte til installatøren, uden tidsforsinkelse. Installatøren kan straks træffe de nødvendige foranstaltninger. Således minimeres unødigt kørsel – hvilket sparer tid og penge.

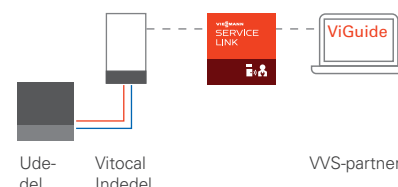

SERVICE LINK

Super Silent – lydsvag både ved fuld- og dellastdrift

Viessmann varmepumper hører takket være Advanced Acoustic Design⁺ til blandt de mest lydsvage af deres type. I forbindelse med en intelligent omdrejningstalregulering forårsager ventilatoren kun en lav støjemission både i fuld- og dellastdrift. Det betyder, at udedelen uden problemer kan opstilles i områder med tæt bebyggelse, som i et rækkehus-kvarter eller tæt på ejendomsgrænsen.

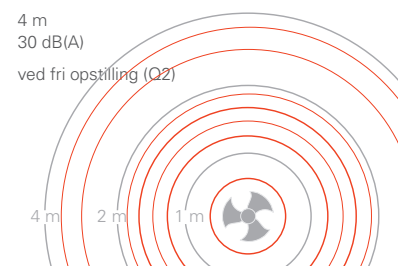

SUPER SILENT

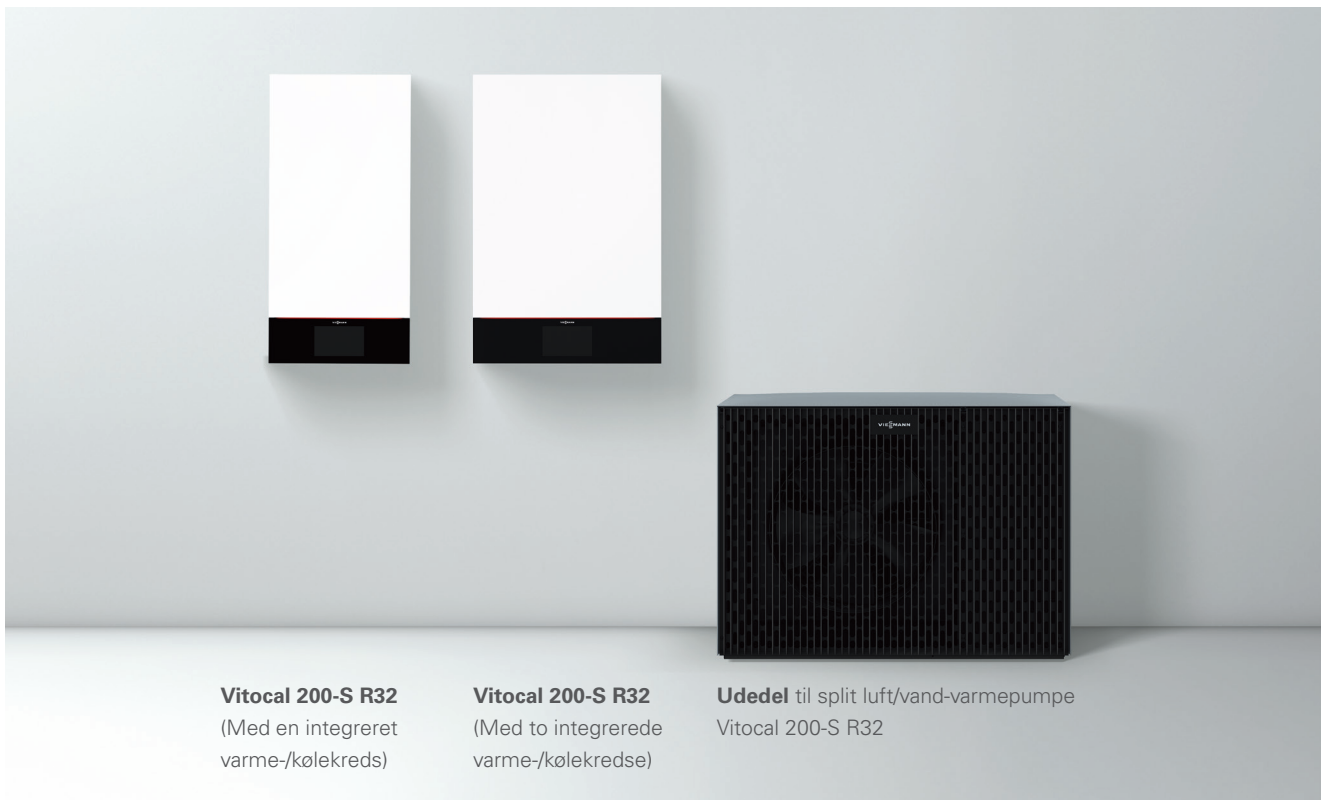

Udedel Vitocal 200-S R32

- 1** Fordamper med specialbelægning og bølgeformede lameller for højere effektivitet
- 2** Strømbesparende, omdrejningstalreguleret DC-ventilator
- 3** Omdrejningsreguleret kompressor
- 4** Elektronisk ekspansionsventil

Indedele Vitocal 200-S R32

- 1** Bufferbeholder
(16 liter)
- 2** Membran-ekspansionsbeholder
(18 liter)
- 3** Gennemstrømningsvarmer
- 4** Sekundærpumpe
(højeffektiv cirkulationspumpe)
- 5** Varmepumperegulering med
7-tommer farve-touch-display
- 6** Sikkerhedsventil
- 7** 4/3-vejs-ventil opvarmning/brugsvandsopvarmning/bypass
- 8** To integrerede varme-/kølekredse
- 9** Flowføler
- 10** Kondensator

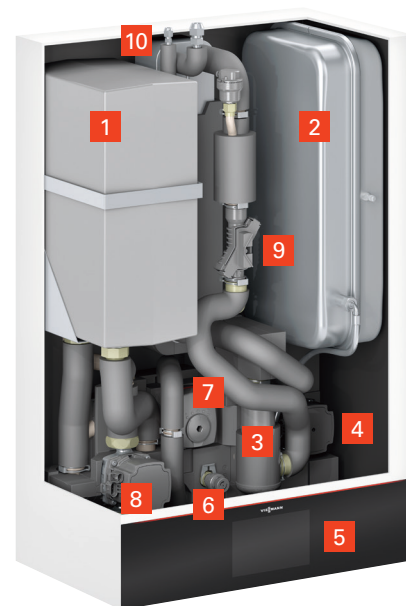
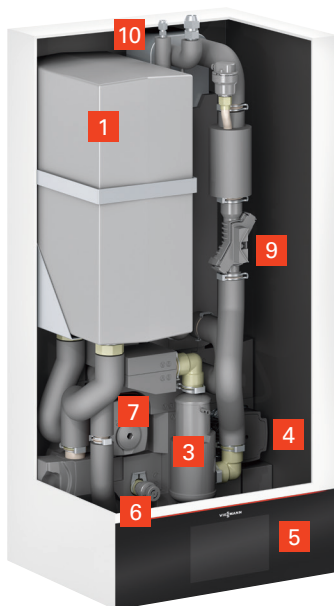

**COOLING
FUNCTION**

VITOCAL 200-S R32
Med en integreret varme-/kølekreds

VITOCAL 200-S R32
Med to integrerede varme-/kølekredse og ekspansionsbeholder



Udedel Vitocal 200-S R32
med design-gulvkonsole



Udedel Vitocal 200-S R32
med design-vægkonsole

OVERBLIK OVER FORDELE

- + Med 60 °C fremløbstemperatur er Vitocal 200-S R32 perfekt egnet til energieffektivt nybyggeri
- + Skåner miljø og klima (Climate Protect++) – kølemiddel R32 med lav GWP på 771 (GWP = Global Warming Potential)
- + Pålidelig drift ved høj effektivitet (OptiPerform)
- + Mulighed for hurtigere reaktionstid i servicetilfælde (Service Link)
- + Lydsvag drift (Super Silent)
- + Lave driftsomkostninger på grund af høj effektivitet, COP (coefficient of performance) iht. EN 14511: til 5,0 (ved A7/W35)
- + Ideel til kombination med solcelleanlæg og strømlager
- + 60 % mindre pladsbehov i forhold til sammenlignelige modeller
- + Integreret Energy Management System sørger for gennemsækelighed ved energiforbrug og omkostninger
- + Attraktivt, kvalitetsdesign både inde og ude
- + Aktiv køling om sommeren via cooling-funktion
- + Nem betjening via ViCare App

Viessmann One Base gør hjemmet mere effektivt, komfortabelt og fremtidsorienteret.

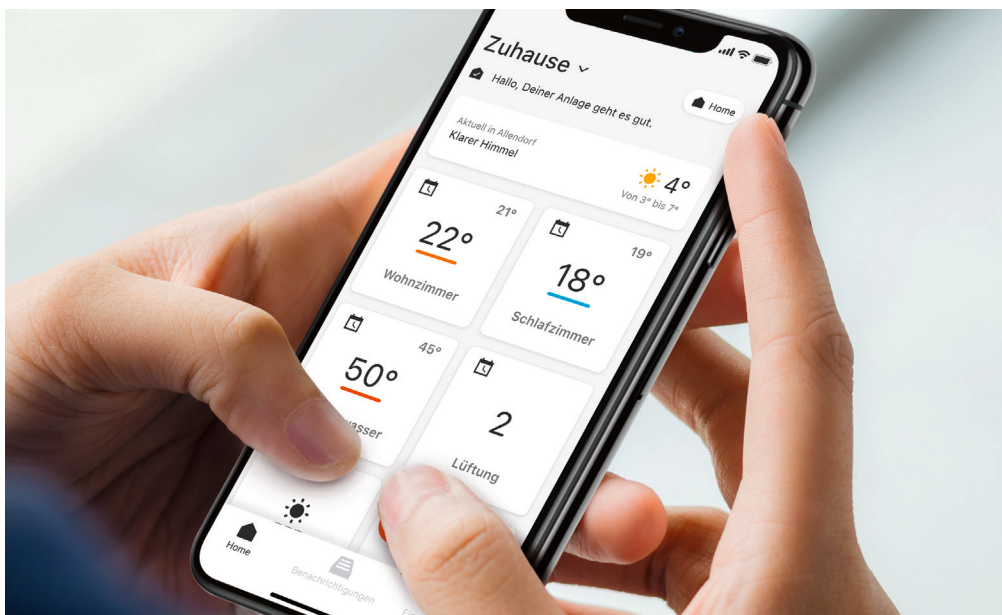

Velbehag lige ved fingerspidserne

Nem og komfortabel regulering af energisystemet direkte fra din smartphone



VISSMANN ONE BASE

Viessmann One Base netværksforbinder digitale tjenester med komplette energisystemer af varmepumper, ventilationsanlæg, strømlager og solcelleanlæg.

Alle Viessmann systemer og smart home løsninger på én platform

Med Viessmann One Base bliver hele energisystemet betjent med kun én app – nemt, pålideligt og hurtigt. Den nye platform forbinder alle enheder og elektroniske applikationer og samler dem i én enkelt klima- og energiløsning til hjemmet.

Det giver mange fordele: mindre energiforbrug, et mindre CO₂ aftryk og et aktuelt overblik over de løbende omkostninger. Viessmann One Base gør hjemmets fire vægge klar til en energieffektiv fremtid!

**Du behøver kun ét system:
Viessmann One Base**

Viessmann One Base forbinder produkter og systemer fra det integrerede Viessmann-løsningstilbud med fremtidens digitale services. Resultatet er omfattende klima- og energiløsninger, der kan forbindes problemfrit med hinanden.

Uanset om der er tale om Vitodens kondenserende gasenheder, Vitocal varmepumper, Vitoair ventilationssystemer, Vitovolt solcellemoduler eller Vitocharge strømlager, arbejder alle komponenter sammen, takket være det integrerede Viessmann Energy Management.

Det betyder ikke kun mere komfort og et bedre overblik, men også større effektivitet.

Altid i de bedste hænder

Til kommunikation med Viessmann One Base behøves der kun den gratis ViCare App; det integrerede Viessmann Energy Management System klarer resten.

Desuden kan installatøren fjernstyre systemet og reagere hurtigere i tilfælde af fejl og andre uregelmæssigheder. Således undgås unødige kørsel og aftaler med VVS-partneren.



ViCare radiatortermostater muliggør nem temperaturstyring i individuelle rum via ViCare app

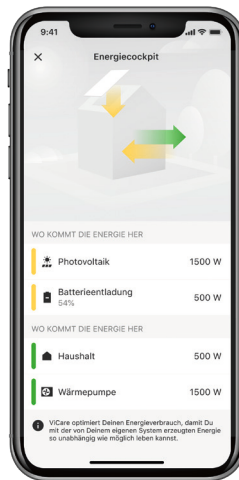

Med Energi-Cockpit i ViCare App har brugeren overblik over alle husholdningens energistrømme.

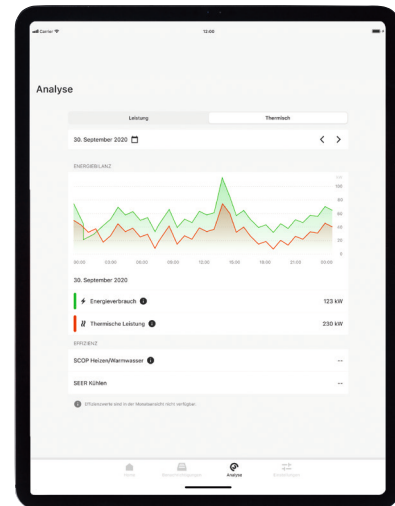

I Energistatus vises nuværende og tidligere energistrømme. De dokumenterer hele systemets ydeevne.

VISSMANN ONE BASE – MANGE FORDELE

- + **Komfort:** Styring af energisystemet med app. Efter ønske kan platformen forbindes med flere enheder og tjenester, såsom Amazon Alexa, Apple Homekit, Google Assistant og flere andre.
- + **Effektivitet:** Platformen sørger for forbindelse og optimering af energistrømme for en særlig effektiv og omkostningseffektiv drift.
- + **Sikkerhed:** VVS-firmaet kan informeres om alle uregelmæssigheder og kan afhjælpe mulige årsager online.
- + **Fremtidsorienteret:** Langsigtet integration af alle ønskede digitale tjenester, opdateringer og produktudvidelser, f.eks. solcelleanlæg med strømlager.

Split luft/vand-varmepumper **VITOCAL 200-S R32**

		Sælges kun i Norge		
Vitocal 200-S R32 AWB-M-E-AC(-AF)	Typen	201.E06	201.E06	201.E10
		201.E06 NEV	201.E08 NEV	201.E10 NEV
		201.E06 2C	201.E08 2C	201.E10 2C
Spænding	V	230	230	230
Ydelsesdata for opvarmning iht. EN 14511				
Nominal varmeydelse				
Driftspunkt A7/W35	kW	5,3	6,8	8,3
Driftspunkt A-7/W35	kW	5,5	6,3	7,8
Ydelsesdata opvarmning				
iht. EN 14511 (A7/W35, spredning 5 K)				
Nominal varmeydelse				
Ydelsestet E (COP) ved opvarmning	kW	5,3	6,8	8,3
Ydelsesregulering	kW	2,6 til 7,5	2,6 til 9,0	2,6 til 10,4
Lydeffektniveau	dB(A)	50	50	50
Ydelsesdata for køling				
iht. EN 14511 (A35/W18, spredning 5 K)				
Køleydelse				
Ydelsestet EER	kW	5,4	6,7	8,8
Maks. køleydelse	kW	5,9	5,1	4,9
Kølekreds				
Kølemiddel		R32	R32	R32
- Påfyldningsmængde i leveringstilstand	kg	1,50	1,50	1,50
- Drivhuspotentialt (GWP100 iht IPCC AR6)		771	771	771
- CO ₂ -ækvivalent	t	1,16	1,16	1,16
Mål				
Dybde x bredde x højde				
Indedel (1 varme-/kølekreds)	mm	360 x 450 x 920	360 x 450 x 920	360 x 450 x 920
Indedel (2 varme-/kølekredse)	mm	360 x 600 x 920	360 x 600 x 920	360 x 600 x 920
Mål udedel				
Dybde x bredde x højde				
	mm	500 x 1080 x 850	500 x 1080 x 850	500 x 1080 x 850
Vægt Indedel (1 varmekreds/2 varmekredse)	kg	65/75	65/75	65/75
Vægt udedel	kg	95	95	95
Energiklasse	III*	A+++ / A++	A+++ / A++	A+++ / A++

Udførelser – NEV: uden ekspansionsbeholder, 2C: med integreret 2. Varmekreds
 Måling af samlet lydeffektniveau i henhold til EN ISO 12102/EN ISO 9614-2, nøjagtighedsklasse 3 i natdrift (trin 2)
 Energiklasse iht. EU-forordning nr. 813/2013 opvarmning, gennemsnitlige klimaforhold – lavtemperatur anvendelse (W35)/gennemsnitstemperatur anvendelse (W55)

PRODUKTKENDETEGN

- Luft/vand-varmepumper i split-udførelse
- Til rumopvarmning/køling og brugsvandsopvarmning
- Maks. fremløbstemperatur: 60 °C
- Split-indedel med varmepumperegulering, højeffektiv cirkulationspumpe til sekundærkreds, 4/3-vejs-ventil og bypass
- Integreret gennemstrømningsvarmer
- Integreret bufferbeholder og overstrømningsventil
- Installeret: Membran-trykekspressionsbeholder 18 l og flow-føler

Din VVS-partner